

Varenummer: 203360M16150B1VK

Beskrivelse: E+G Justerfod

GN 33-60-M16-150-B1-VK, Rustfast

Note: VK Med møtrik, udvendig sekskant i toppen, spændeflade i bunden

## Mål

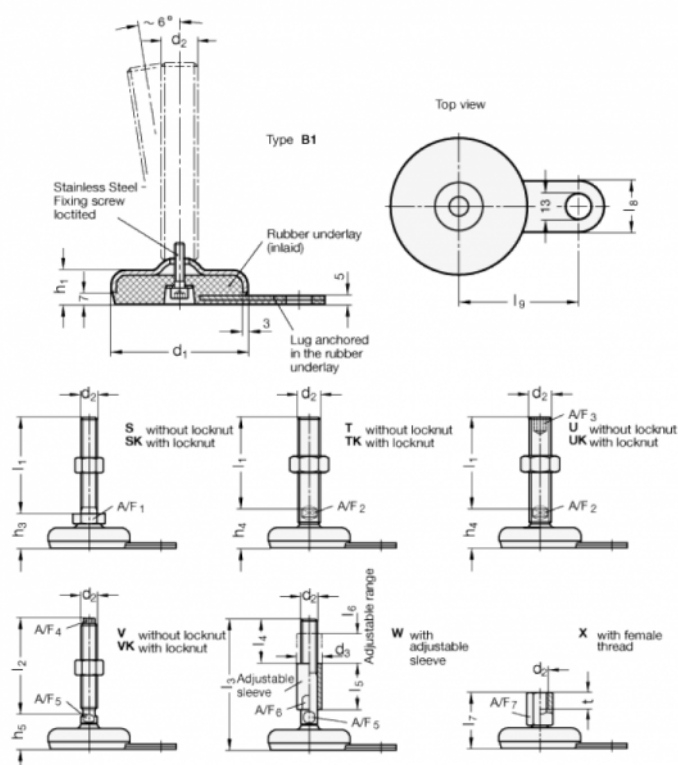

A/F4 = 10

l9 = 50

A/F5 = 12

d1 = 60

d2 = M16

h1 = 19

h4 = 30

l2 = 150

l8 = 25